

Sposób podłączenia CPW-2zC

Zabezpieczenie przed suchobiegiem - sterowanie opróżnianiem zbiornika.
Brak zworki. Wykorzystywane są 3 elektrody.
Zbiornik betonowy lub izolowany.

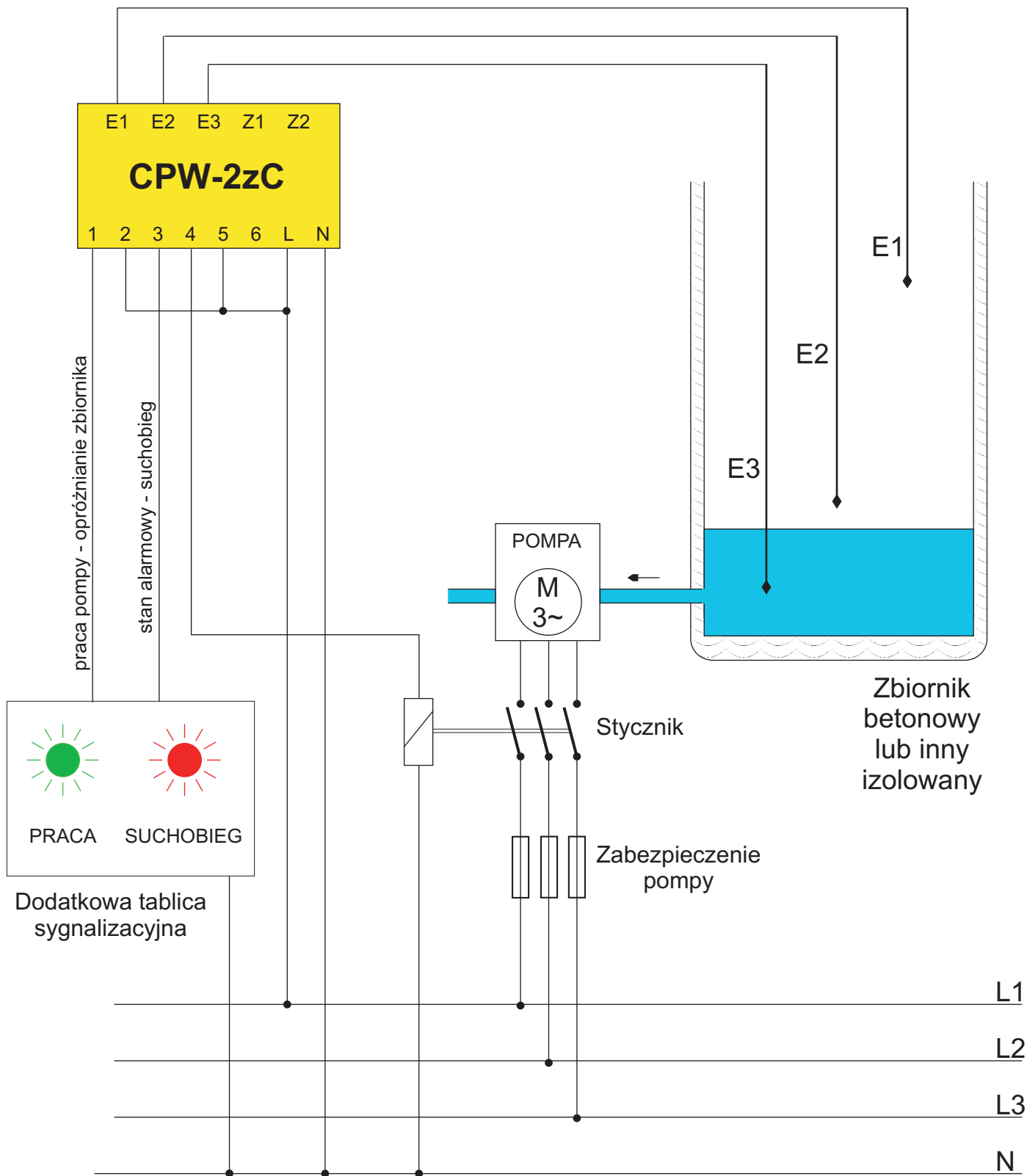





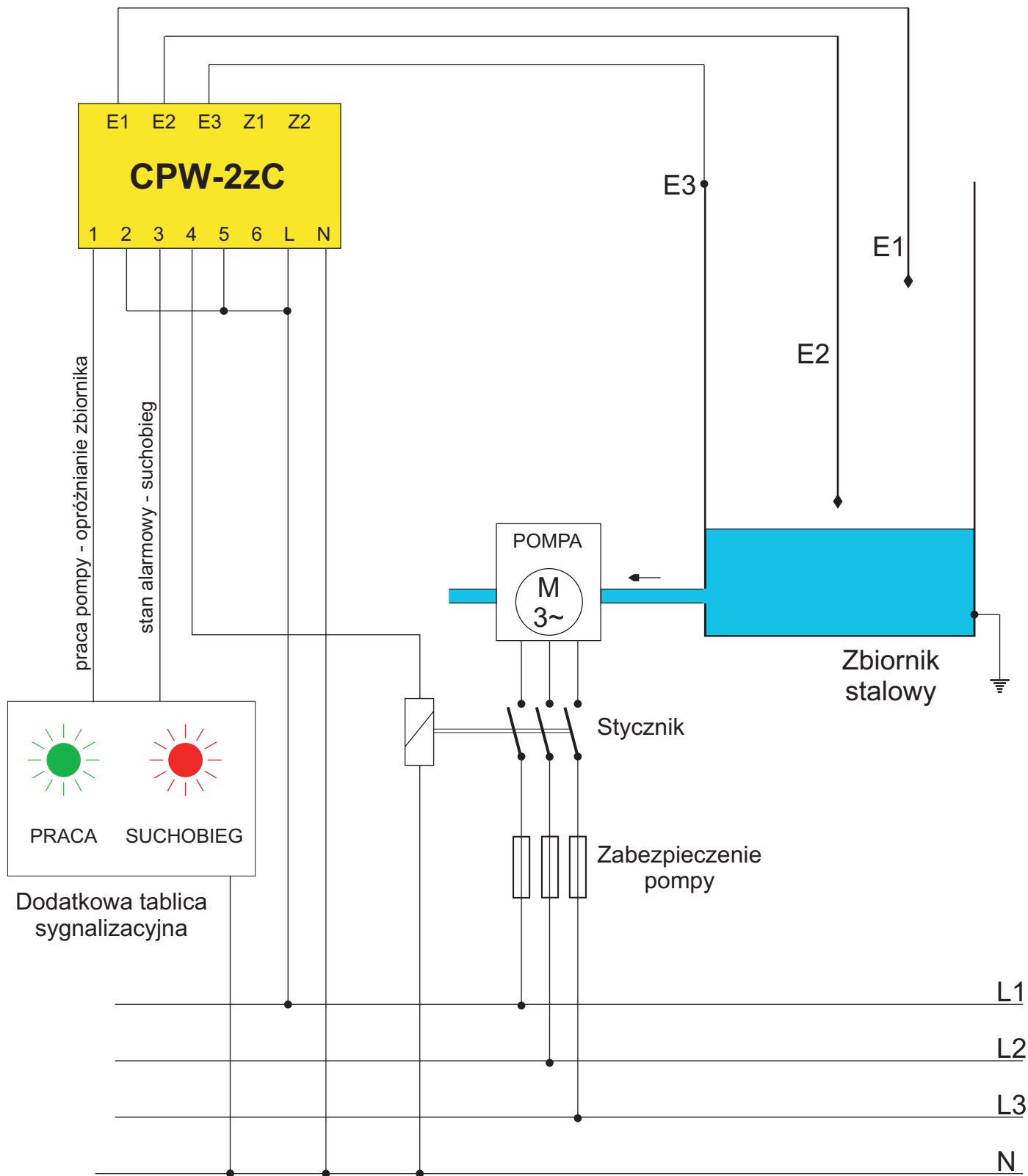



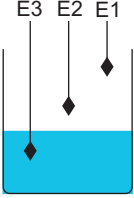
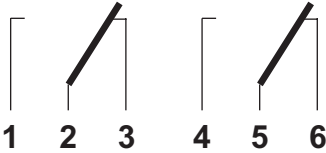

Sposób podłączenia CPW-2zC

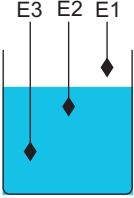
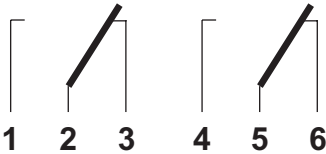
Zabezpieczenie przed suchobiegiem - sterowanie opróżnianiem zbiornika.
Brak zworki. Wykorzystywane są 3 elektrody.
Zbiornik stalowy.

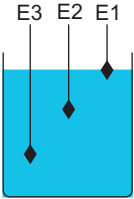
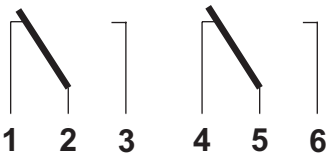

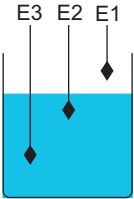
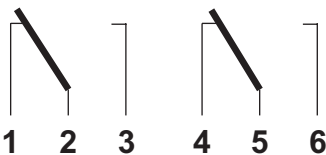
Cykl pracy CPW-2zC

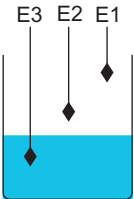
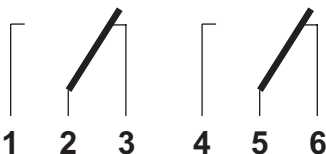
Zabezpieczenie przed suchobiegiem - sterowanie opróżnianiem zbiornika.
Brak zworki. Wykorzystywane są 3 elektrody.

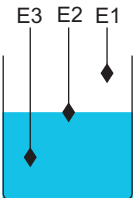
Kolejne kroki pracy	Poziom cieczy w zbiorniku	Stan przełącznika Układ styków przełącznika wyjściowego	LED czerwony	LED zielony
1		Po włączeniu zasilania przełącznik wyjściowy nie zmienia stanu - nie załącza się. 		
2		Stan przełącznika - bez zmian. Podwyższa się poziom cieczy w zbiorniku. 		
3		Zmiana stanu przełącznika nastąpiła po czasie około 3 sekund. Rozpoczyna się opróżnianie zbiornika. 		
4		Stan przełącznika - bez zmian. W wyniku opróżniania zbiornika obniża się poziom cieczy w zbiorniku. 		
5		Bezwłoczna zmiana stanu przełącznika. Wyłączenie pompy - zabezpieczenie przed suchobiegiem. 		
6=1		Po wyłączeniu pompy zaczyna podnosić się poziom cieczy w zbiorniku. 